

ALLEGRO 600

CONTROLES SOLARES **Superficie**

7 sondas

5 relés

Contador Volumétrico

Unifamiliar Completa

Multivivienda

Información de pantalla

En pantalla podrá ver mediante iconos toda la información necesaria para configurar y ajustar su instalación de forma sencilla y rápida. Durante su funcionamiento en modo normal podrá ver en pantalla el estado de los dispositivos (bombas, relés, alarmas...) y las temperaturas de las sondas de forma cíclica, cada 8 segundos se muestra una pantalla de información distinta. El modo de visualización es ajustable en cualquier momento sin necesidad de entrar a parámetros.

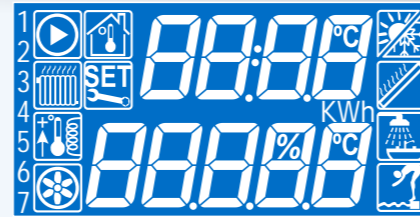

Sistemas Hidráulicos

La programación **Open Sonder®** le permite realizar todos los ajustes necesarios del control a su instalación.

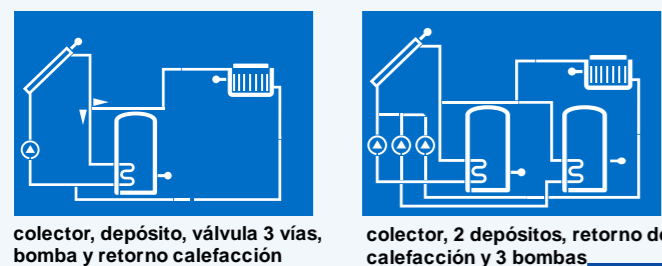
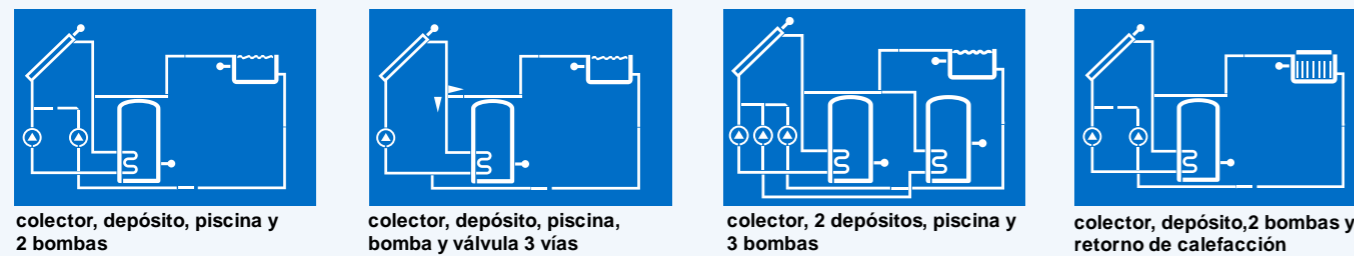
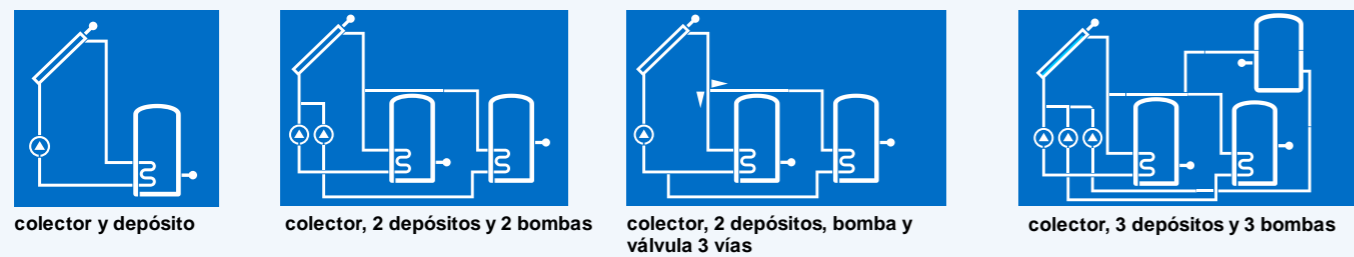
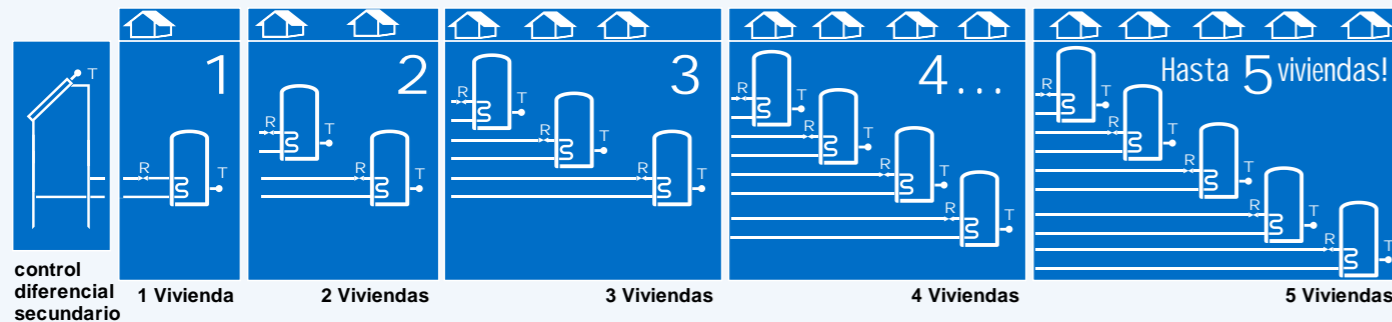

Estos diagramas son sólo algunos ejemplos de las posibles instalaciones a realizar con el Allegro. Los gráficos e informaciones descritos en este documento son orientativos, pudiendo incluir errores técnicos o tipográficos. SONDER REGULACIÓN S.A. se reserva el derecho de modificación sin previo aviso.

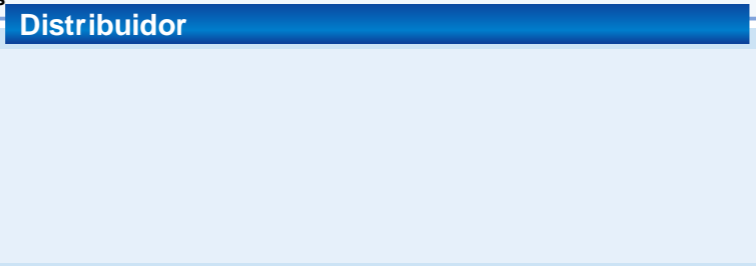

Distribuidor



Dimensiones 220 x 160 x 50 mm

Ciclos Antilegionela

- En multivivienda hasta 5 *diferenciales dependientes* respecto al bajante, en unifamiliar hasta 3 *diferenciales independientes*.
- Entradas de hasta 7 sondas PT1000 y 1 entrada de impulsos (función de contador de energía y contador volumétrico)
- Salidas por relés SPDT (Conmutados) de 10A, hasta 5 según modelo.
- Control con ciclos periódicos antilegionela, reloj interno, calendario y cambio de hora (verano/ Invierno) automático
- Entrada cables por la parte inferior o posterior, sujeción mediante pisacables o PG, amplio espacio para conexionado y sujeción a pared y fabricado conforme a la normativa vigente.
- Display retroiluminado azul tipo LCD de gran claridad
- Modelos con regulación de velocidad por triac (consultar)
- Posibilidad de personalización para **o.e.m.**

SONDER REGULACIÓN, S.A.

info@sonder-regulacion.com

www.sonder.es



Cod. 640AV0 JUL-10

Sonder Regulación S.A.

www.sonder.es



Toda una gama de soluciones

Sonder Regulación S.A. le ofrece una gama de reguladores innovadora para el mercado Europeo, basadas en nuestra filosofía de programación **Open Sonder®** que gestionan los recursos del dispositivo con total libertad. Ello le permitirá configurar relés, sondas, parámetros y funciones para adaptar el regulador a su instalación.

Los controles con sistemas preconfigurados cerrados, típicos de dispositivos centroeuropeos, tienen una configuración muy simple, condicionan la instalación a las opciones del controlador y supeditan el rendimiento o funcionalidad de su instalación al sistema hidráulico preestablecido. Esa rigidez obliga a tener mayor número de modelos en stock cuando esos equipos no difieren en sus sondas y relés, sino en el software implementado y sus esquemas hidráulicos bloqueados desde el fabricante.

El Allegro 600 es un regulador para la captación de energía solar térmica que dispone de dos modelos distintos, dependiendo de los recursos (sondas y relés) y funciones que necesite para controlar su instalación. Las sondas son compartidas por sistemas y funciones, pero los relés que se configuran en una función quedan excluidos del sistema (excepto en las funciones OR y AND que son compartidos). Además dispone de la función legionela que le permite realizar ciclos de circulación de agua a temperatura alta.



Sujeción de cable mediante pisahilos y espacio retroquelado para salida de cables a caja de empotrar.

Apto para controlar instalaciones con sistemas provistos con la función Drainback.

Preparados para programar tratamientos preventivos antilegionela.

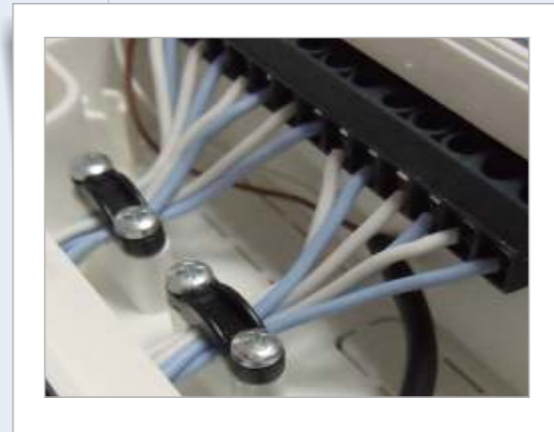

Amplio espacio para el conexionado de los cables.

Modelo	Código	Entradas Sondas / Impulsos	Salidas
Allegro 653L	20.069	5 / 1	3 SPDT x 10A
Allegro 675L	20.071	7 / 1	5 SPDT x 10A

Especificaciones Técnicas

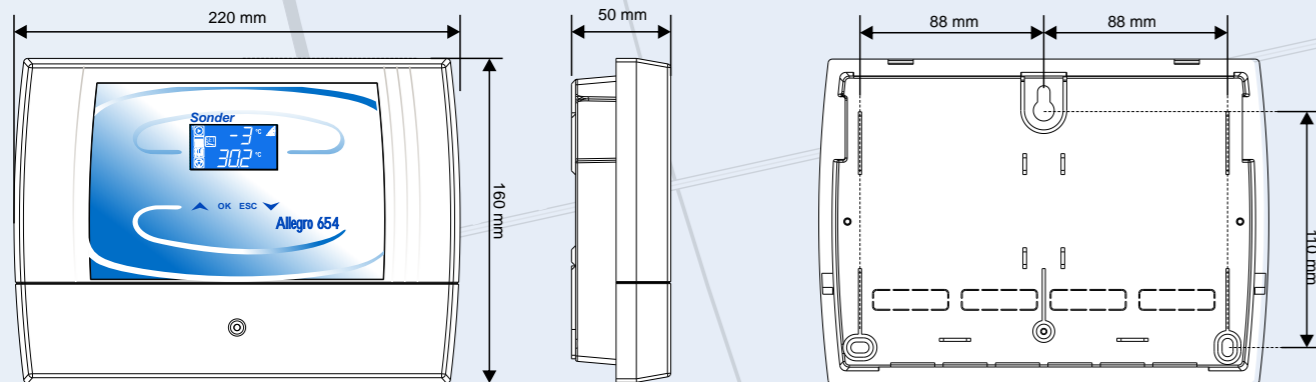

CONEXIONADO ELÉCTRICO Allegro 653L

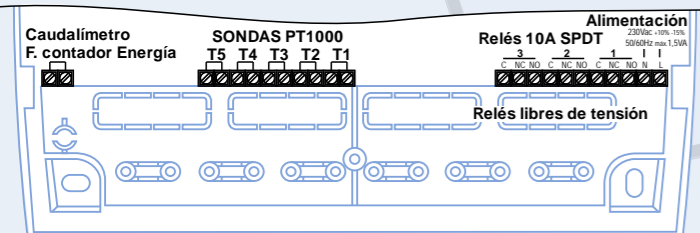

CONEXIONADO ELÉCTRICO Allegro 675L

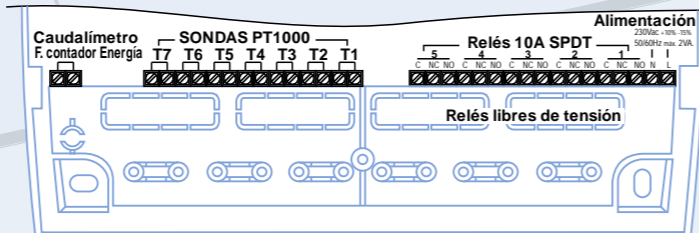

Cableado H05v-k - Sección: mínima Potencia = 0,75 mm² • Relés = 1,5 mm² / máxima = 2,5 mm²

FUNCIONES

Antihielo - Función para instalaciones que utilizan agua como líquido caloportador, ya que no contiene anticongelante, usa el calor de la instalación para prevenir heladas en el circuito.

Captadores Tubulares - Actualiza la lectura de las sondas instaladas fuera de los colectores mediante la recirculación durante 30 s. cuando detecta que la temperatura ha aumentado 2K respecto la última lectura memorizada.

Termostato Independiente - Permite regular la temperatura de una sonda (calefacción, termo suelo radiante, ...) de forma independiente al funcionamiento del sistema. 3 funciones de Termostato Independiente diferenciadas por número.

Termostato Ambiente - Permite instalar una o dos sondas de ajuste remoto (**MODERATO SR**) a su instalación. Mediante la cual regulará la temperatura de la sala sin tener que configurar el cambio de la consigna de temperatura desde el Allegro.

* **Aumento Temperatura del Retorno del Circuito** - permite controlar una válvula desviando el curso del circuito de agua caliente sanitaria para aumentar la temperatura del circuito de retorno de la calefacción esto le permite aprovechar el calor solar del acumulador para calefacción. Precalienta con energía solar el agua de la instalación de calefacción antes de añadir lo que falta con la fuente de apoyo, una caldera, una resistencia.

Refrigeración por Aerotermo - Disminuye la temperatura de un dispositivo mediante la recirculación del circuito o un dispositivo de refrigeración. Cuando la temperatura del dispositivo está por encima de la del circuito, activa el relé configurado

Alternancia de doble bomba - Esta función le permite doblar una bomba en su instalación para que funcionen de forma alternativa entre ellas.

OR - Condiciona el estado de un relé al estado de **cualquiera** de los relés elegidos. Ej.: si elige como relé esclavo el R1 y relés principales R2 y R4. R1 se encenderá cuando R2 **O** R4 estén encendidos. Cuando estén todos apagados, el relé esclavo se apaga.

AND - Condiciona el estado de un relé en base al estado de **todos** los relés elegidos. Ej.: relé esclavo R1 y relés principales R2 y R3. R1 se encenderá cuando R2 **Y** R3 estén encendidos. Cuando alguno de los relés R2 ó R3 esté apagado, el relé R1 se apaga.

Contador de Energía - Mide la cantidad de energía suministrada a la instalación por el colector solar mediante la lectura de dos sondas (una en la entrada y otra en la salida de la instalación a controlar) y la entrada de impulsos (caudal de la instalación)

Legionela - Programa un ciclo en el que sube a alta temperatura el circuito para desinfectar de posibles bacterias. Si las condiciones lo permiten, aprovecha el calor de la energía gratuita solar para realizar el ciclo.

Relé temporizado - Programa el funcionamiento de un relé según los horarios ajustados.

* **Acumulador Independiente** - Permite configurar un sistema diferencial de dos sondas de forma independiente al controlador, no es necesario que una de las sondas configuradas sea la principal.

* *segundo y tercer sistema diferencial. Independientes del sistema diferencial principal entre colector y deposito*

NOVEDAD

ESTADÍSTICAS

Temperaturas Máximas (T1 a T7)

Informa de la temperatura máxima de lectura de cada una de las sondas identificada por su número en la pantalla.

Temperaturas Mínimas (T1 a T7)

Informa de la temperatura mínima de lectura de cada una de las sondas identificada por su número en la pantalla.

Temperaturas Medias (T1 a T7)

Informa de la temperatura media de lectura de cada una de las sondas identificada por su número en la pantalla.

Horas Funcionamiento Parciales (R1 a R5)

Informa de las horas de funcionamiento de cada relé desde la última vez que se puso a cero. Se identifican por su número en la pantalla.

Horas Funcionamiento Totales (R1 a R5)

Informa de las horas totales de funcionamiento de cada relé desde que se hizo la instalación. **Estadística no reseteable.**

Caudal

Mediante este submenú podrá saber la cantidad de litros de líquido caloportador que han pasado por el contador.

Contador Energía Parcial

El contador de kWh le informará de la energía que le ha suministrando las placas a la instalación.

Contador Energía TOTALES

El contador MWh le informará de la energía suministrada por placas a la instalación desde la puesta en marcha. **Valor no reseteable.**